

# SILOSY

- TYPOWE

Pracujemy zgodnie z  
**NORMĄ 1090**



**POLSKI PRODUCENT**  
silosów, przenośników,  
konstrukcji stalowych

**MB-PROJEKT Michał Hońka**  
ul. Papierników 8  
47-303 KRAPKOWICE

[www.mb-projekt.eu](http://www.mb-projekt.eu)  
[biuro@mb-projekt.eu](mailto:biuro@mb-projekt.eu)  
tel. 501 557 153, tel. 789 318 817

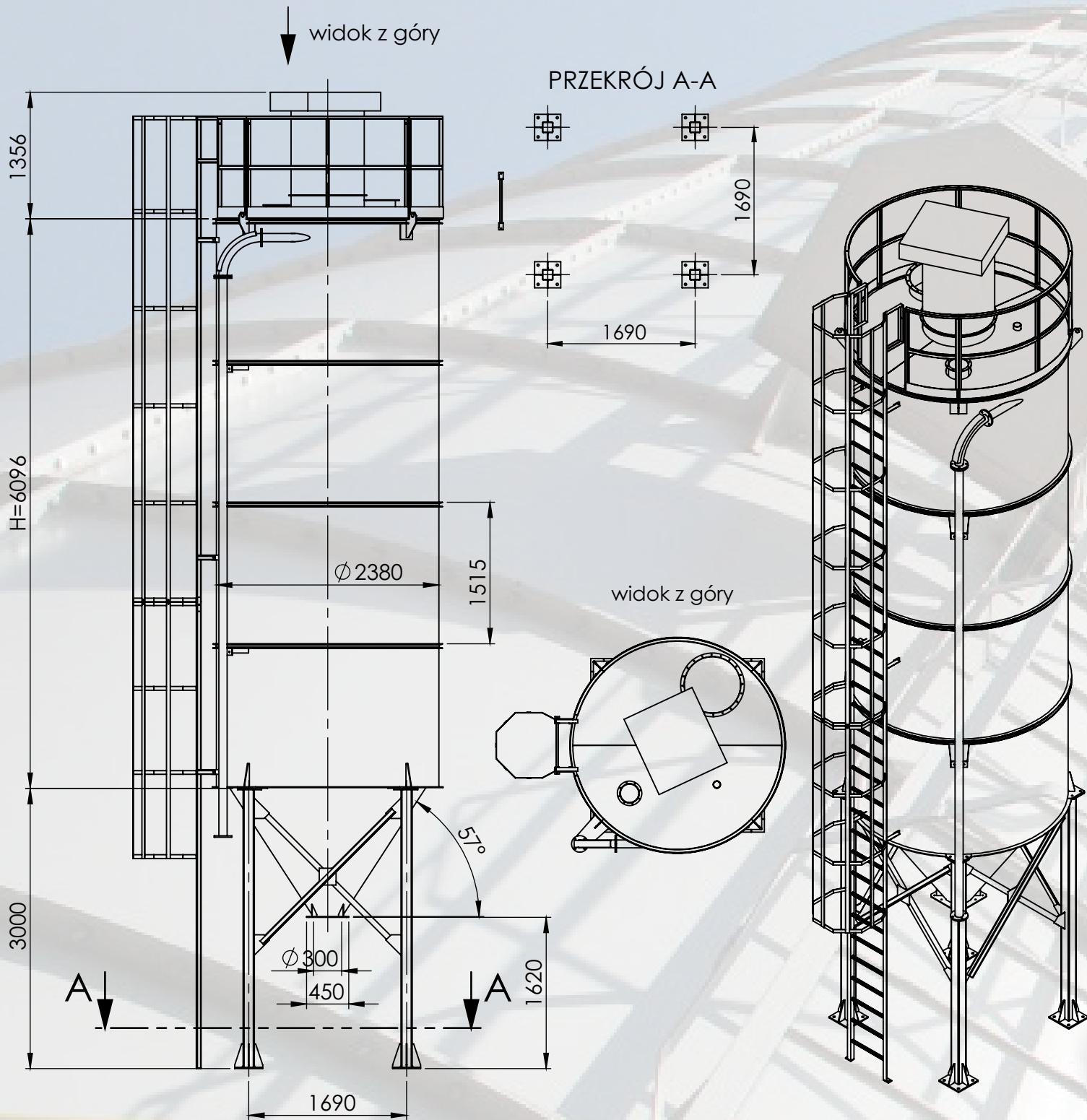

## Silos ZS 2,5 spawany, D=2380mm

Lp.	Typ silosa	Pojemność całkowita [m <sup>3</sup> ]	Wymiar H [mm]	ilość carg
1	ZS2,5-15 KW3000	14,8	3066	2
2	ZS2,5-21 KW3000	21,6	4581	3
3	ZS2,5-28 KW3000	28,3	6096	4
4	ZS2,5-35 KW3000	35,1	7611	5

**SILOSY, PRZENOŚNIKI, RECYKLING BETONU,**

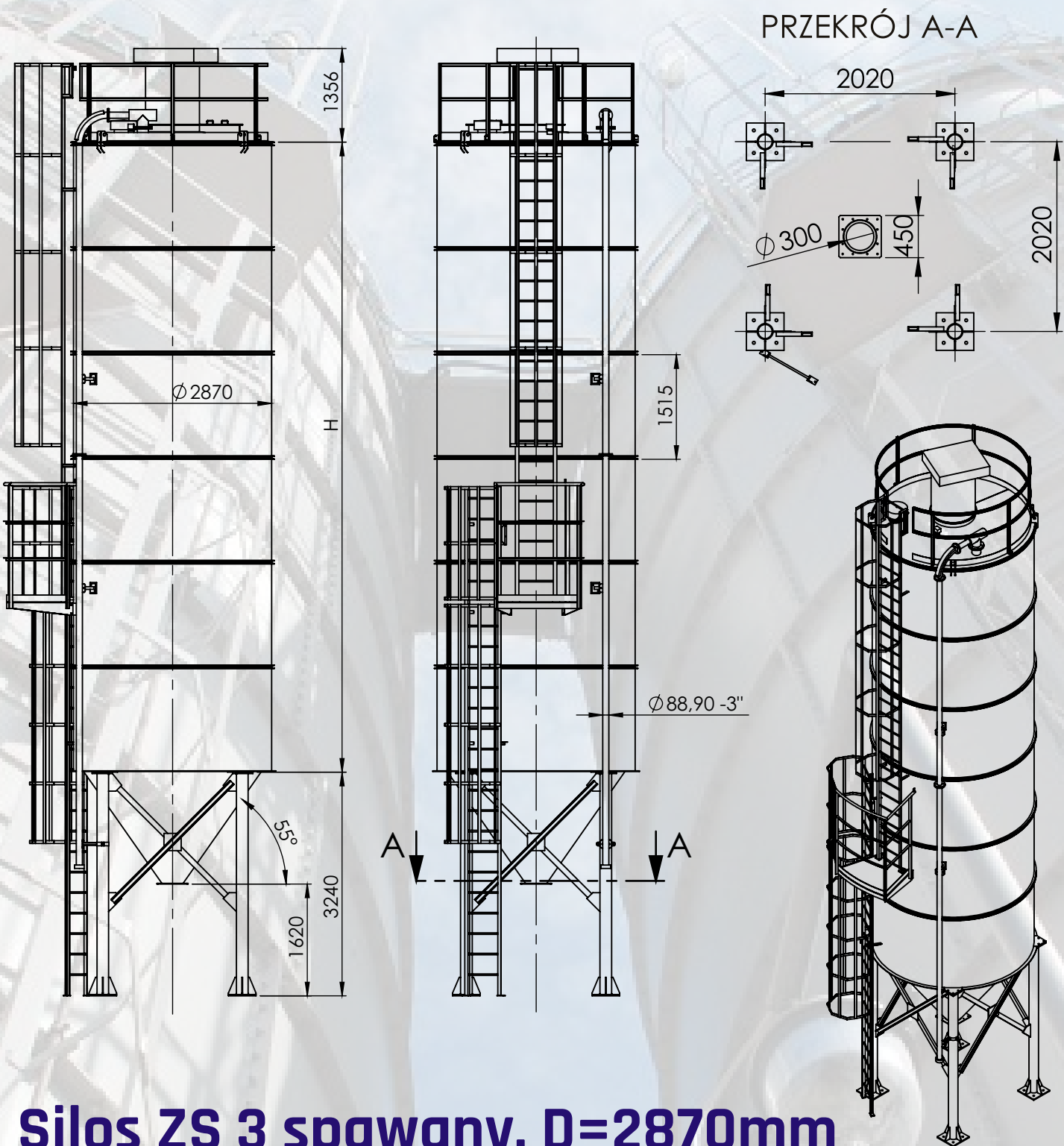

## Silos ZS 3 spawany, D=2870mm

Lp.	Typ silosa	Pojemność całkowita [m <sup>3</sup> ]	Wymiar H [mm]	ilość carg
1	ZS3-40 KW3240	41,6	6098	4
2	ZS3-50 KW3240	51,4	7613	5
3	ZS3-60 KW3240	61,2	9128	6
4	ZS3-70 KW3240	71,1	10643	7
5	ZS3-80 KW3240	80,9	12158	8
6	ZS3-90 KW3240	90,7	13673	9
7	ZS3-100 KW3240	100,5	15188	10

**KONSTRUKCJE STALOWE, EMULSJE, WAGI,**

## UWAGA :

Pojemność całkowita jest podawana pod sam dach silosa.  
Aby wyznaczyć pojemność użyteczną, należy podać w zapytaniu rodzaj składowanego materiału oraz osprzęt silosa (czujnik, filtry itp.).

Można wykonać zbiorniki o innych wymiarach na specjalne zamówienie np.

- inne wymiary wysokości płaszcza i wysypów
- wielokomorowe
- wiele wysypów

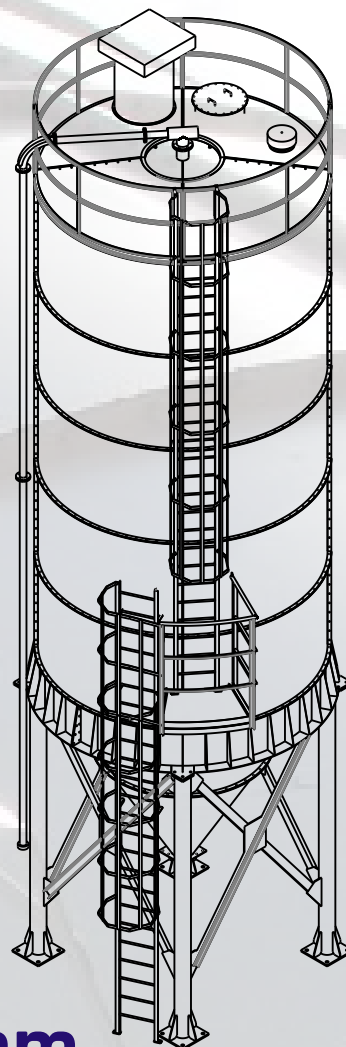
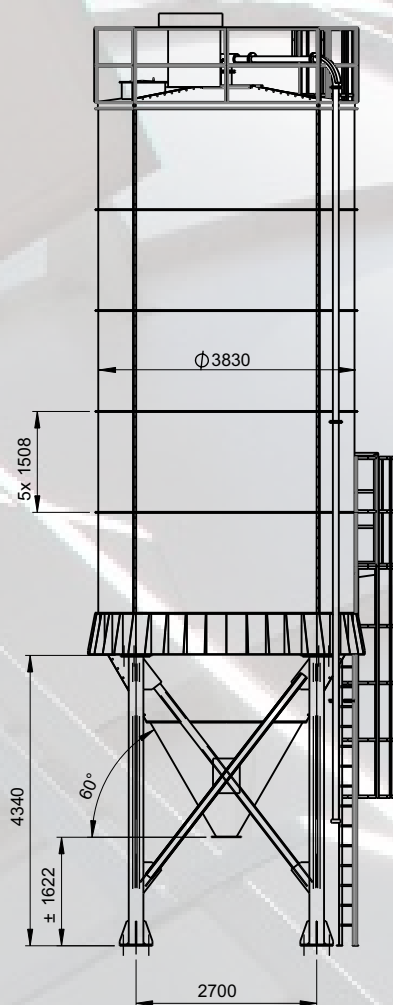
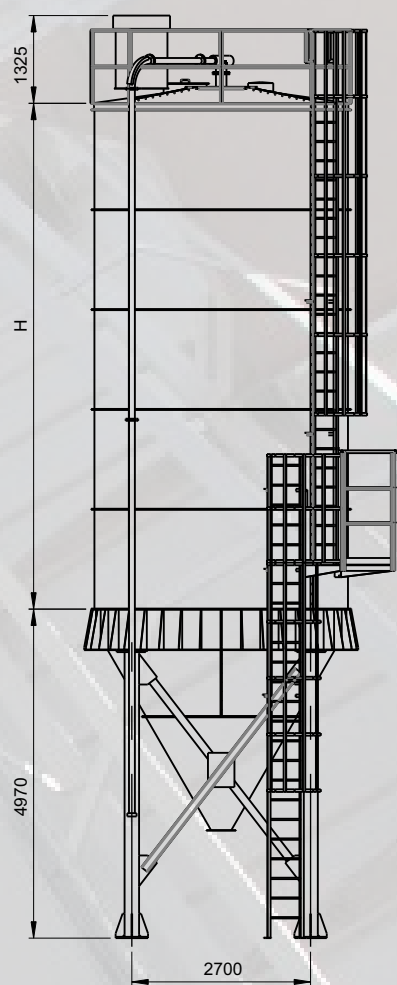
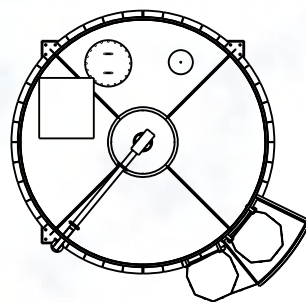

## Silos ZS 4 skęcany, D=3830mm

Lp.	Typ silosa	Pojemność całkowita [m <sup>3</sup> ]	Wymiar H [mm]	ilość carg
1	ZS4-65 KW4340	67,2	4624	3
2	ZS4-80 KW4340	84,5	6132	4
3	ZS4-100 KW4340	101,8	7640	5
4	ZS4-115 KW4340	119,1	9148	6
5	ZS4-130 KW4340	136,3	10656	7
6	ZS4-150 KW4340	153,6	12164	8

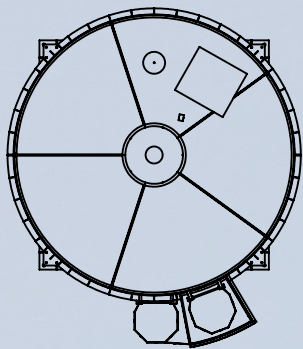
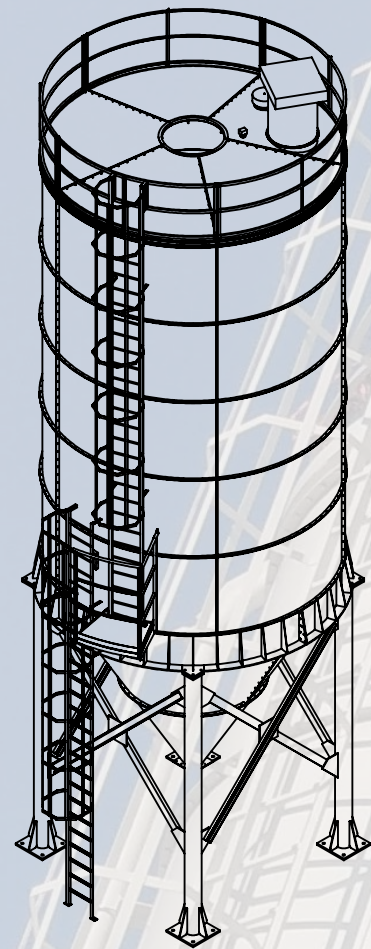
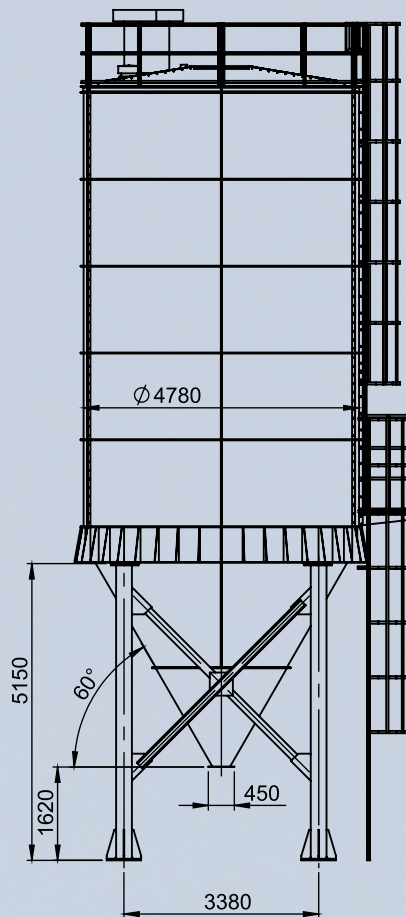
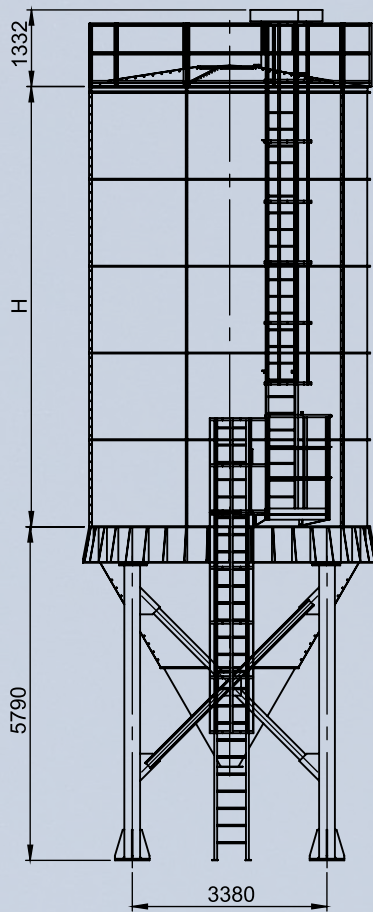

## SILOSY SKRĘCANE NA MONTAŻU

### UWAGA :

Pojemność całkowita jest podawana pod sam dach silosa.  
Aby wyznaczyć pojemność użyteczną, należy podać w zapytaniu rodzaj składowanego materiału oraz osprzęt silosa (czujnik, filtry itp.).

Można wykonać zbiorniki o innych wymiarach na specjalne zamówienie np.  
- inne wymiary wysokości płaszczu i wysypów  
- wielokomorowe  
- wiele wysypów

## Silos ZS 5 skręcany, D=4780mm

Lp.	Typ silosa	Pojemność całkowita [m <sup>3</sup> ]	Wymiar H [mm]	Ilość carg
1	ZS-105 KW5150	110,3	4624	3
2	ZS-135 KW5150	137,4	6132	4
3	ZS-160 KW5150	164,4	7640	5
4	ZS-190 KW5150	191,5	9148	6
5	ZS-215 KW5150	218,5	10656	7
6	ZS-240 KW5150	245,5	12164	8

# Silos ZS 6 skręcany, D=5750mm

Lp.	Typ silosa	Pojemność całkowita [m <sup>3</sup> ]	Wymiar H [mm]	ilość carg
1	ZS6-230 KW6000	242,1	7650	5
2	ZS6-270 KW6000	281,3	9160	6
3	ZS6-310 KW6000	320	10670	7
4	ZS6-350 KW6000	359,8	12180	8
5	ZS6-390 KW6000	399	13690	9
6	ZS6-430 KW6000	438,2	15200	10
7	ZS6-470 Kw6000	477,4	16710	11
8	ZS6-510 KW6000	516,6	18220	12

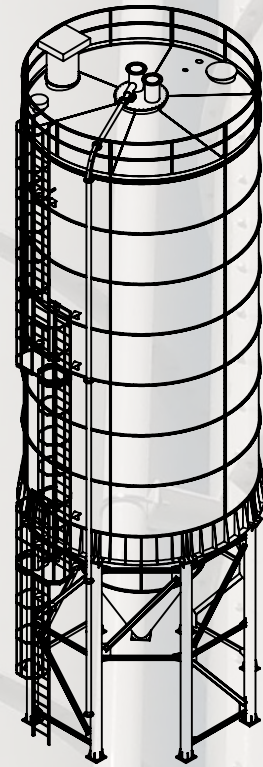
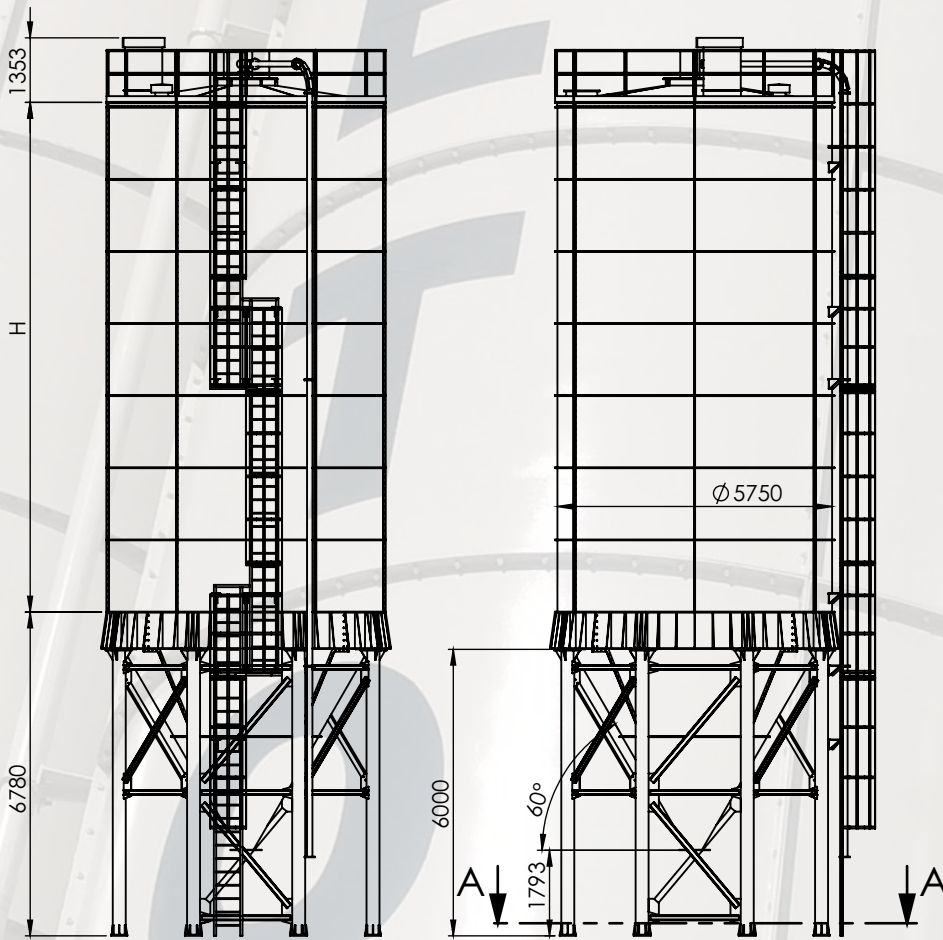

## Projekty 3D

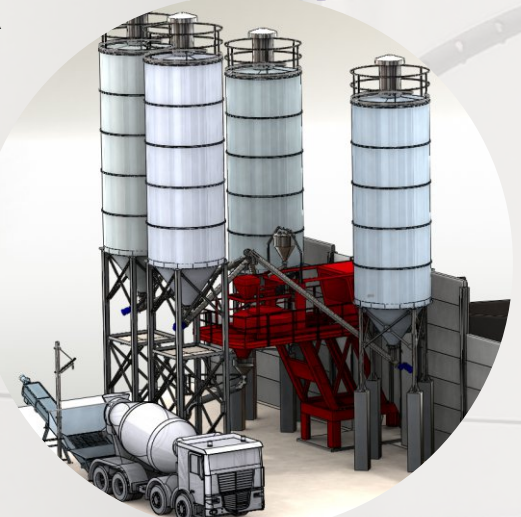
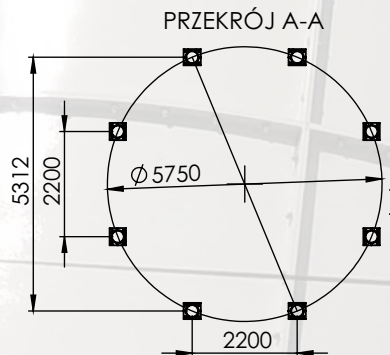
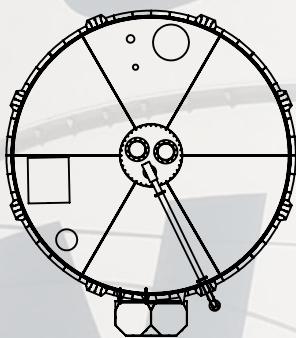

e-mail: [biuro@mb-projekt.eu](mailto:biuro@mb-projekt.eu)